

PARTICOLARE N. 1

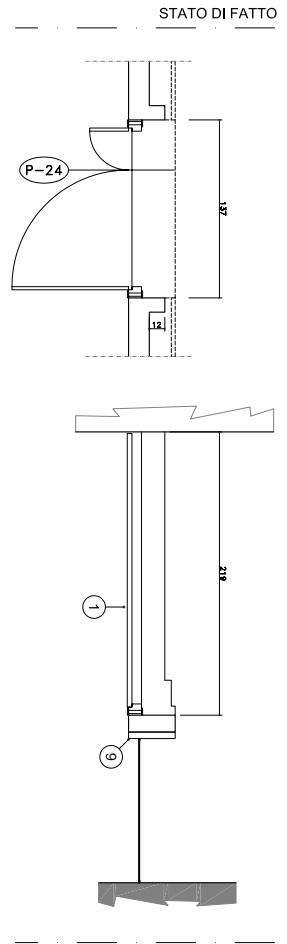

PARTICOLARE N. 2 e 2a

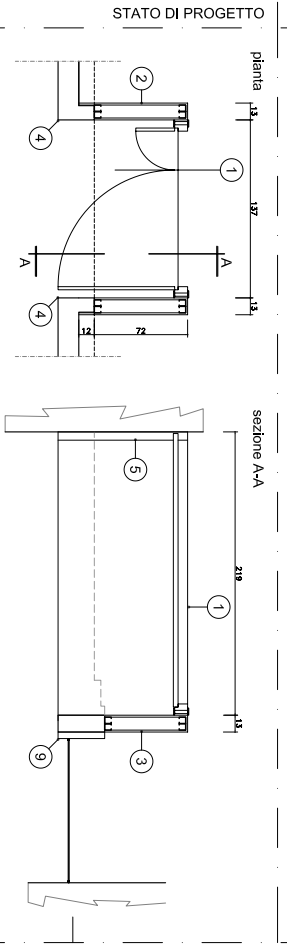
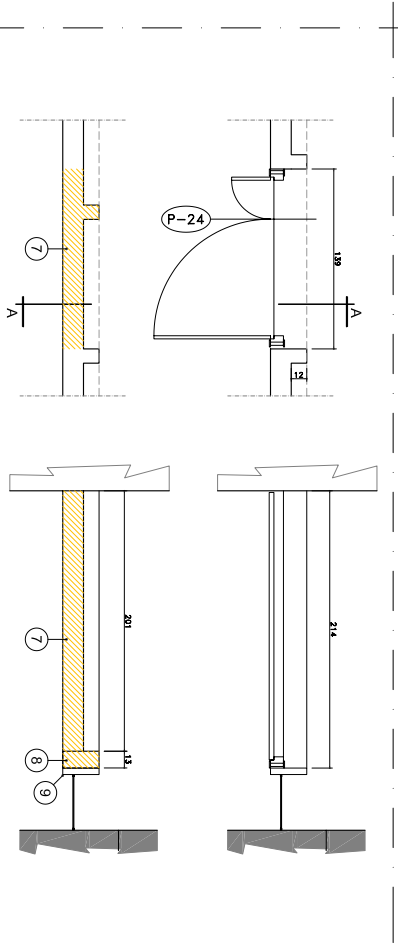
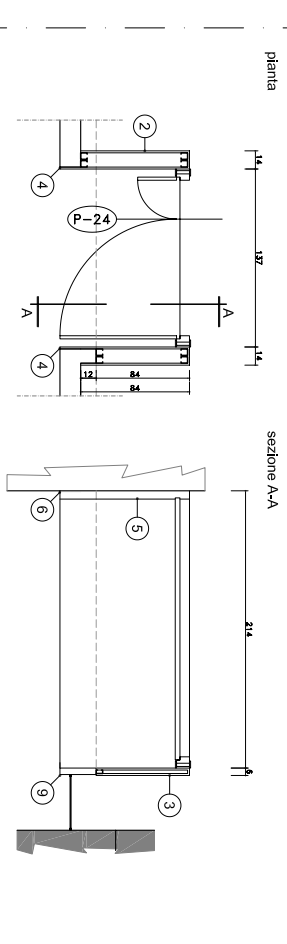

PARTICOLARE N. 3

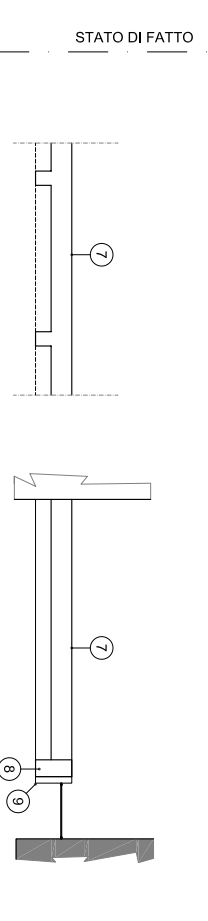
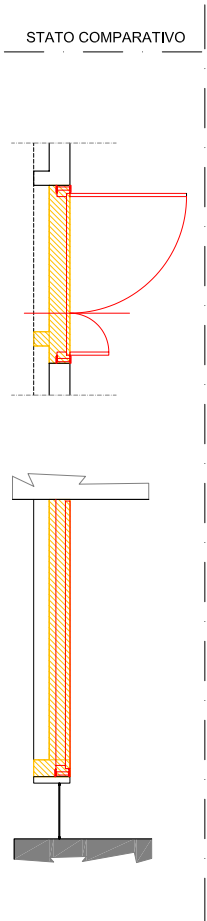
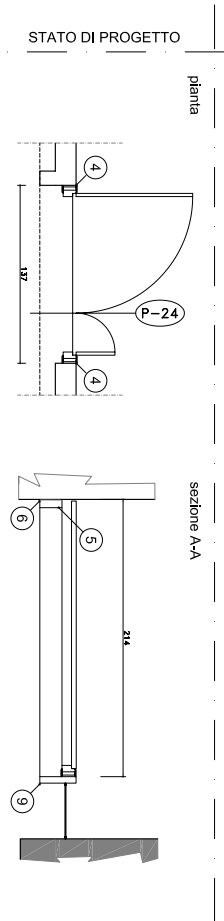

LEGENDA:

- 1 PORTA A DOPPIA ANTRA ESISTENTE - RIMOZIONE CON CURA E SUCCESSIVO RICOLOCAMENTO
- 2 Demolizione arredo, telaio e controllo
- 3 PARETE IN CARTONGESSO
- 4 VELETTA IN CARTONGESSO
- 5 Strutturazione in profilo di acciaio zincato - latta antigraffio in cartongesso sp. 15mm
- 6 RIPRESTINO IN FONCI E TINTEGGIATURE
- 7 Risatacchi a rimboli e pittura in doppia mano di finitura sulle opere in cartongesso e sulle spalle in muratura
- 8 ZOCCOLINO
- 9 Finitura e posa di zoccolino in legno verniciato (codice grigio) come esistente
- 10 SQUADRA IN ACCIAIO INOX
- 11 Finitura e posa di sigilla in acciaio inox - 15/10 - Altezza 20 cm - Seriali ribaltabili
- 12 MURATURA IN MATTONI FORATI
- 13 Demolizione di muratura esistente
- 14 VOULTINO IN C.A.
- 15 Demolizione di volta esistente
- 16 DAVANZALE IN LEGNO ESISTENTE
- 17 FORNITURA E POSA PORTA A DOPPIA ANTRA
- 18 Verole ES-5 - ARCO SERRAMENTI
- 19
- 20

IL PROGETTISTA.....

IL R.U.P.....

**La presente copia e' conforme all'originale depositato
presso gli archivi dell'Azienda**

9B-03-10-A6-75-AE-88-46-79-1A-FD-10-A9-9E-5E-E2-45-39-F6-49

CAdES 1 di 3 del 21/07/2021 11:53:59

Soggetto: RIVA BARBARA

S.N. Certificato: 00D6 A851

Validità certificato dal 29/07/2019 10:52:02 al 29/07/2022 02:00:00

Rilasciato da InfoCert Firma Qualificata 2, INFOCERT SPA, IT

CAdES 2 di 3 del 21/07/2021 11:16:46

Soggetto: MAKHOUL HANY

S.N. Certificato: 0103 383E

Validità certificato dal 24/01/2020 16:16:25 al 24/01/2023 02:00:00

Rilasciato da InfoCert Firma Qualificata 2, INFOCERT SPA, IT

CAdES 3 di 3 del 21/07/2021 11:48:07

Soggetto: guerrieri marcello

S.N. Certificato: 06A2 06

Validità certificato dal 17/05/2021 09:45:50 al 17/05/2024 02:00:00

Rilasciato da InfoCamere Qualified Electronic Signature CA, InfoCamere S.C.p.A., IT
